



## **CLOISONFLEX**

RUE DE LA PRAIRIE,  
COMPLEXE INDUSTRIEL DE LA PRAIRIE  
91140 VILLEBON-SUR-YVETTE

WWW.CLOISONFLEX.FR  
CONTACT@CLOISONFLEX.FR

# **DOCUMENTATION TOTALE CLOISONFLEX**

## **SOMMAIRE**

Page n°

1. NOMENCLATURE DES PROFILS
2. NOMENCLATURE DES PROFILS (SUITE)
3. ANGLES ET HUISSERIES
4. CLOISON VITREE SIMPLE/DOUBLE VITRAGE
5. CLOISON PLEINE OU VITREE – COUPE VERTICALE
6. SYSTEME DE PLINTHE ELECTRIQUE
7. SYSTEME DE GOULOTTE ELECTRIQUE VERTICALE
8. SYSTEME DE DOUBLAGE (REF. 111)
9. SYSTEME DE DOUBLAGE (REF. 112)
10. SYSTEME DE CIMAISE
11. POSE DES ANGLES
12. POSE DES HUISSERIES
13. POSE DES EQUERRES « CLIC-CLAC »
14. SYSTEME D'ASSEMBLAGE
15. POSE DES VITRAGES
16. POSE D'UN STORE
17. CLOISONNETTE
18. PORTE COULISSANTE (ELEVATION)
19. PORTE COULISSANTE (COUPE VERTICALE)
20. ENTAILLAGE DES PAUMELLES

# CLOISONFLEX

Tel. : 01 69 09 24 93

Fax. : 01 69 09 77 18

Mail : [contact@cloisonflex.fr](mailto:contact@cloisonflex.fr)

1

Parclose huisserie ref. 150

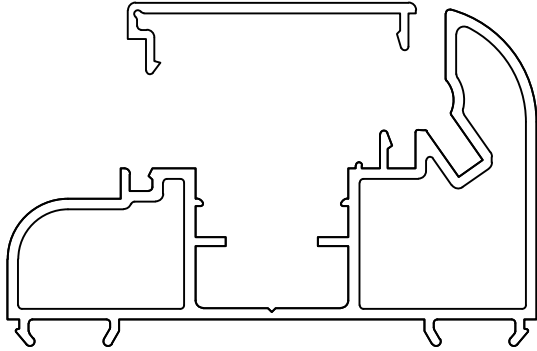

Huisserie ref. 210

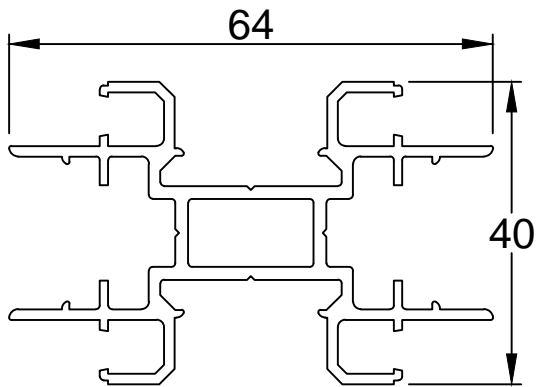

Poteau ref. 100

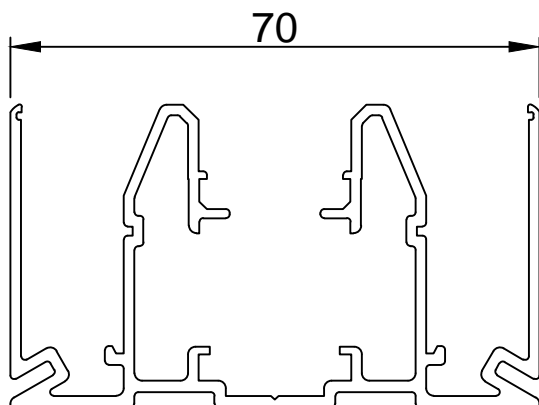

Lisse ref. 110

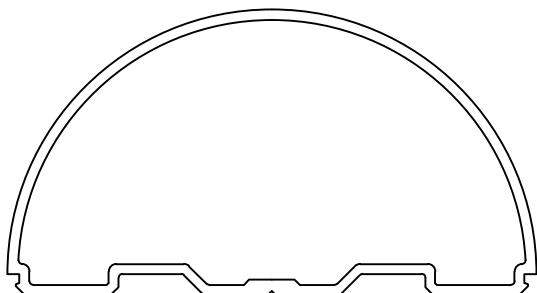

Demi tube ref. 185

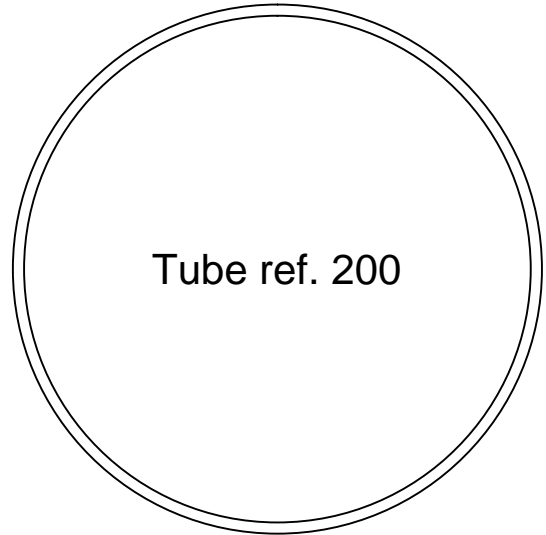

Tube ref. 200

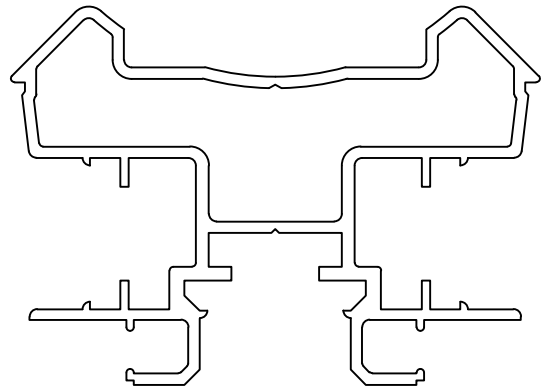

Poteau d'angle ref. 165

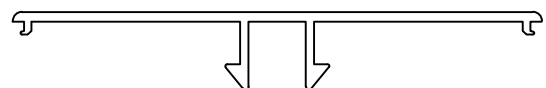

Finition ref. 180

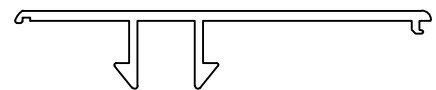

Parclose simple vitrage ref. 130

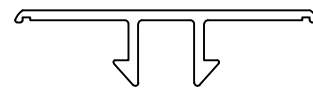

Couvre-joint ref. 120

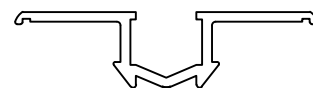

Couvre-joint creux ref. 170

# CLOISONFLEX

Tel. : 01 69 09 24 93

Fax. : 01 69 09 77 18

Mail : [contact@cloisonflex.fr](mailto:contact@cloisonflex.fr)

2

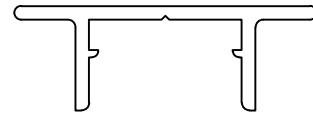

Poteau de doublage ref. 104

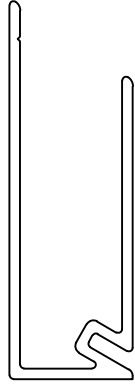

Lisse de doublage ref. 111

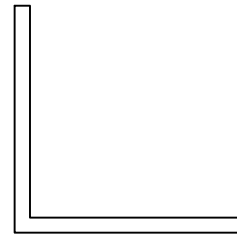

Cornière de 30x30 ref. 341

Capot de plinthe électrique  
ref. 125

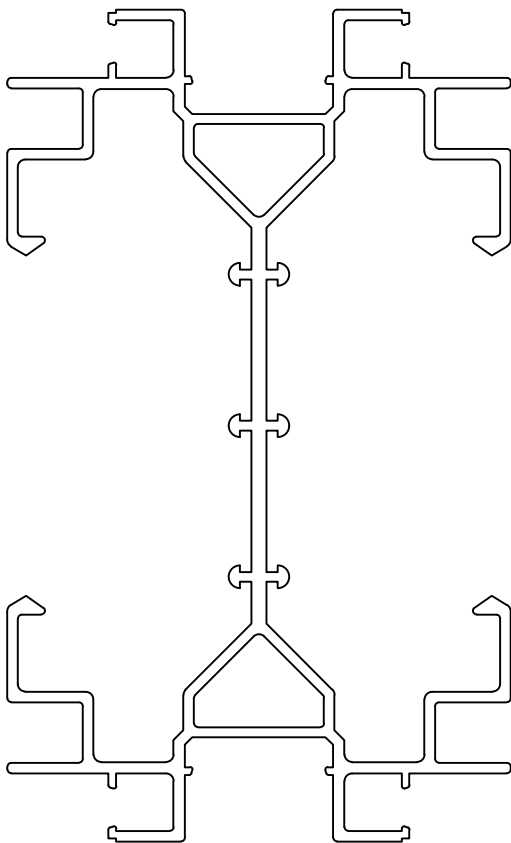

Plinthe électrique ref. 105

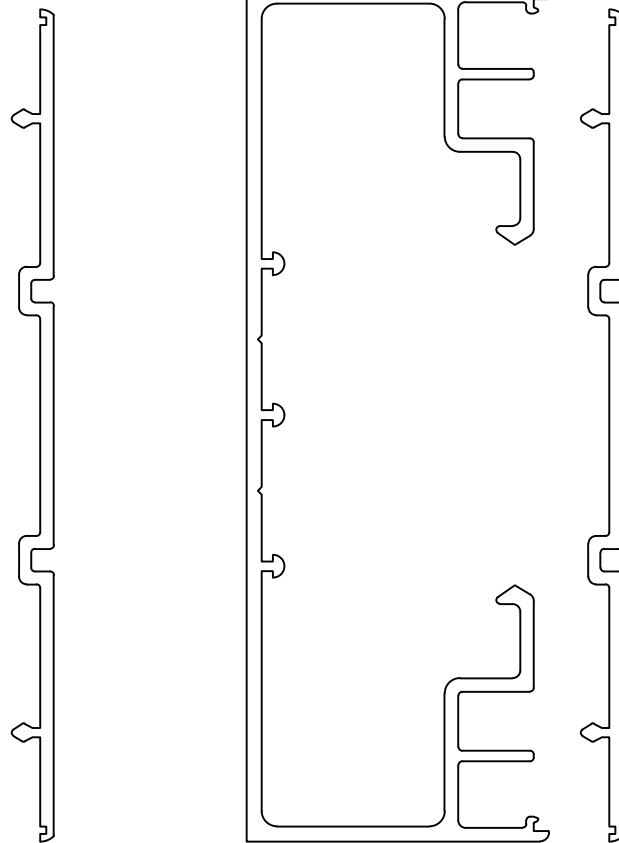

Plinthe électrique  
de doublage ref. 106

**CLOISONFLEX**

Tel. : 01 69 09 24 93

Fax. : 01 69 09 77 18

Mail : [contact@cloisonflex.fr](mailto:contact@cloisonflex.fr)

Couvre-joint ref. 120

Poteau d'angle ref. 165

Tube ref. 200

**Angle à 90°**

Angle variable 2 directions

Angle variable 3 directions

**Huisserie**

Huisserie ref. 210

Paumelle ref. 750

Parclose ref. 150

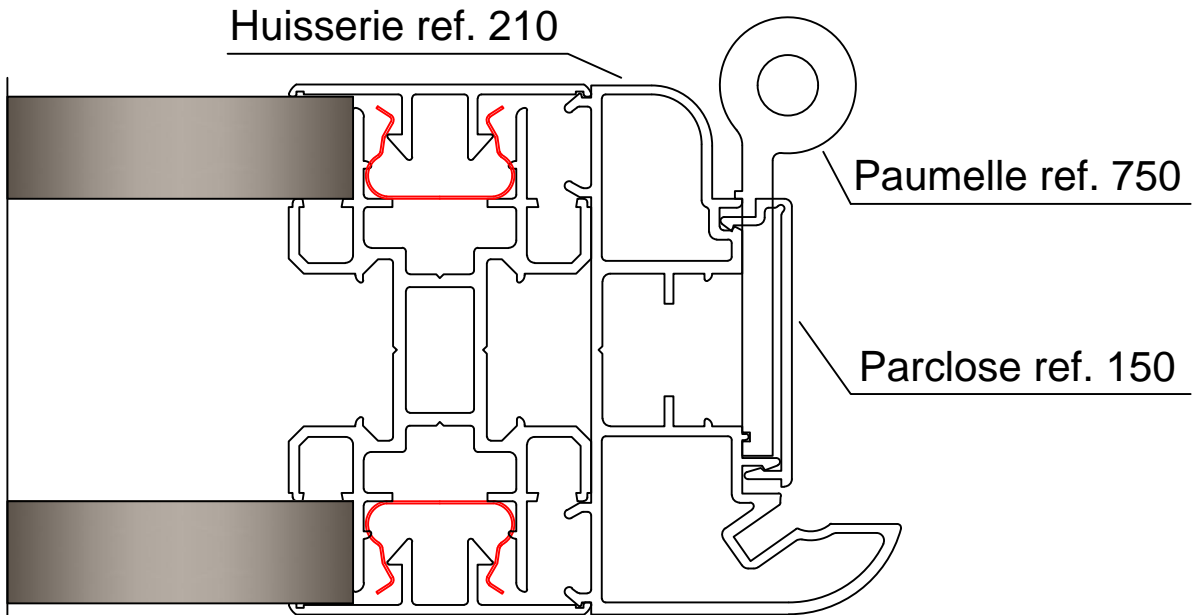
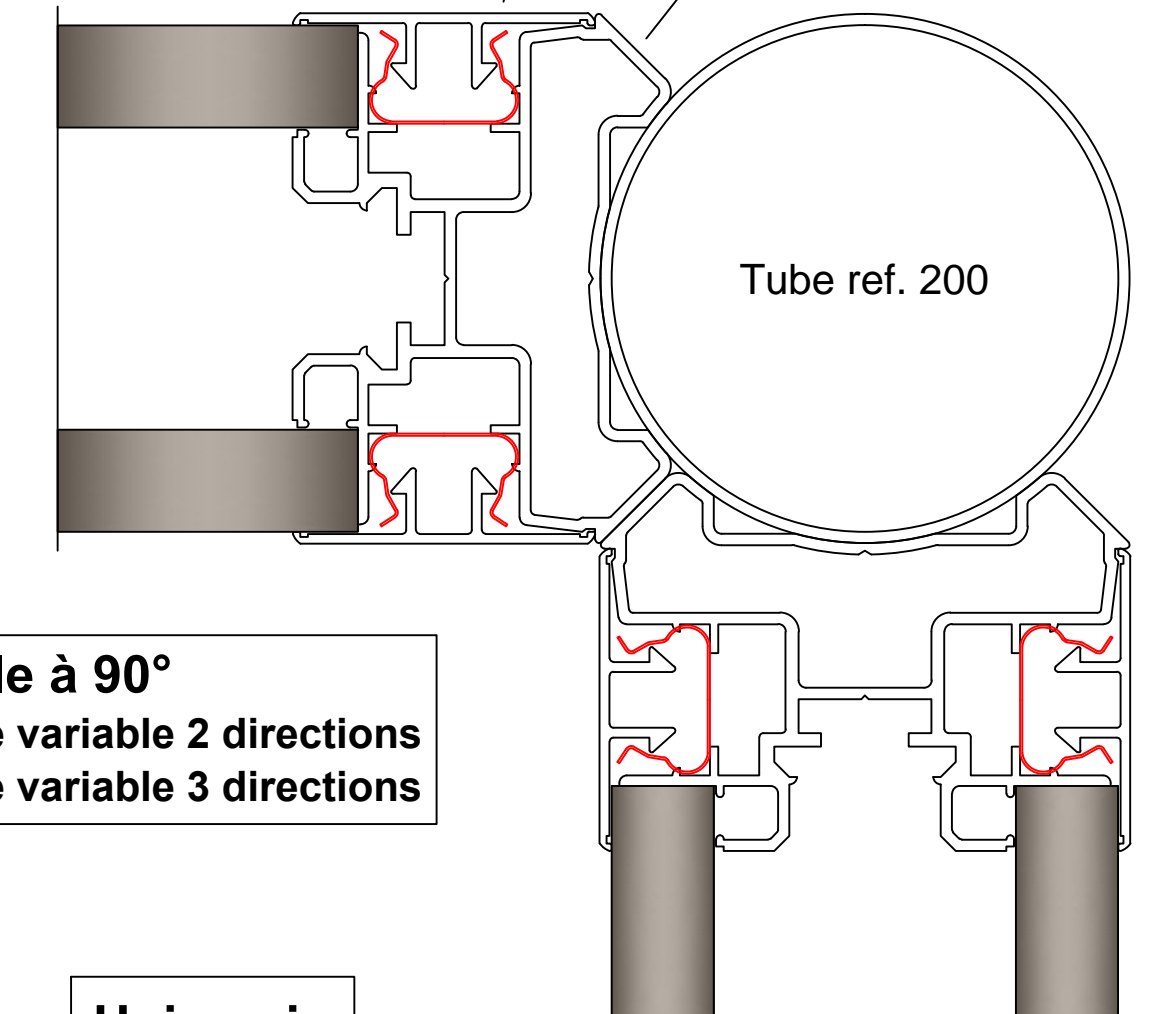

**CLOISONFLEX**

Tel. : 01 69 09 24 93

Fax. : 01 69 09 77 18

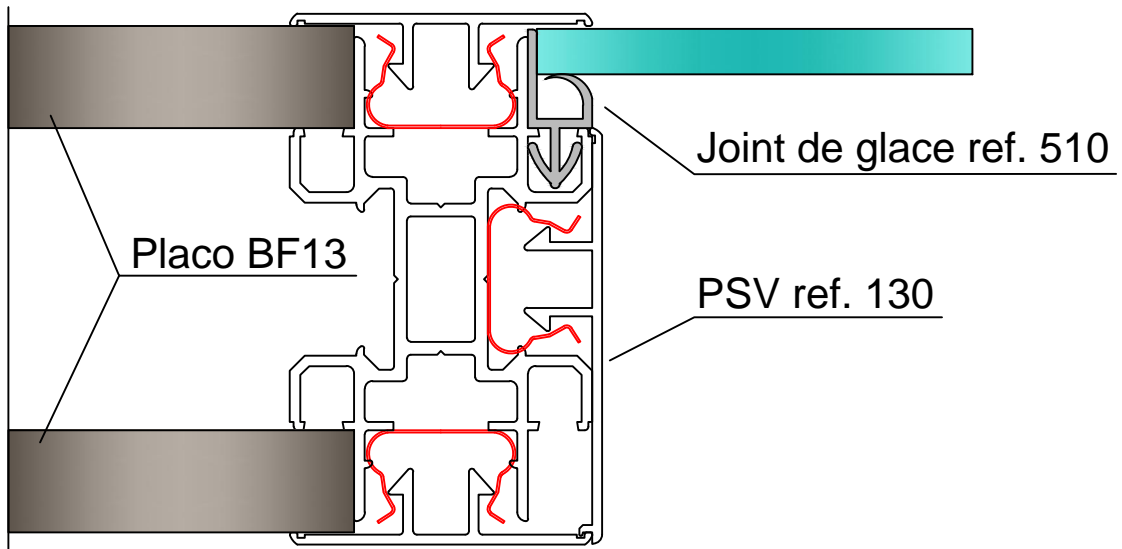
Mail : [contact@cloisonflex.fr](mailto:contact@cloisonflex.fr)**Cloison vitrée simple vitrage**

Le joint de glace réf. 510 est fait pour recevoir des glaces de 6 et 8 mm

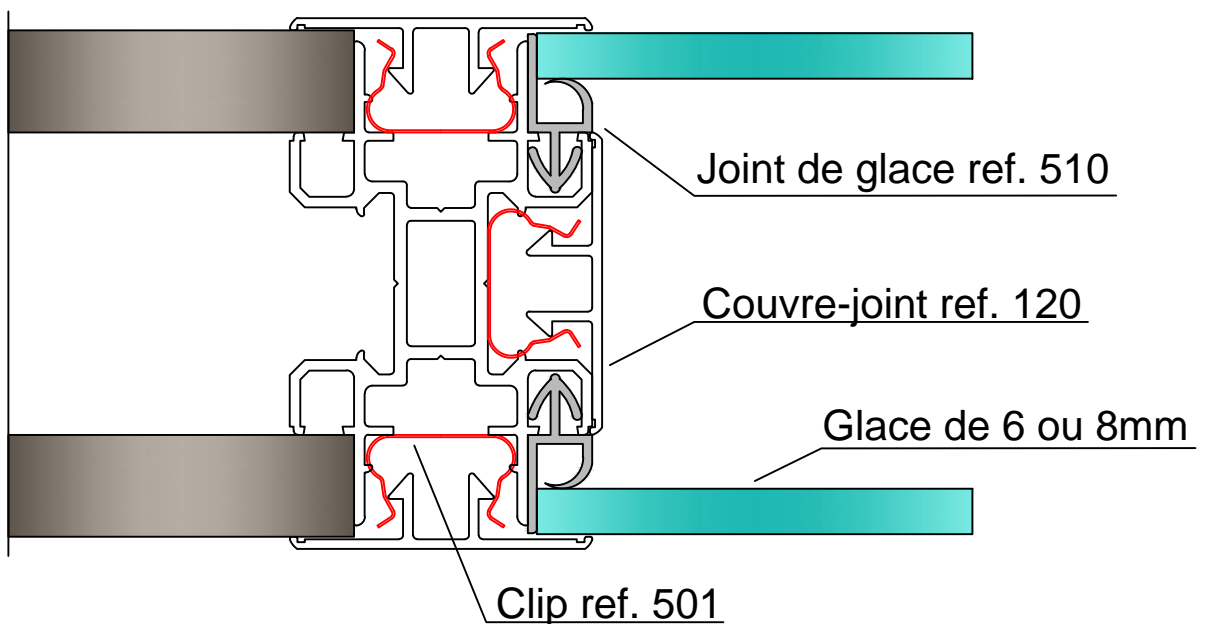
**Cloison vitrée double vitrage**

**CLOISONFLEX**

Tel. : 01 69 09 24 93

Fax. : 01 69 09 77 18

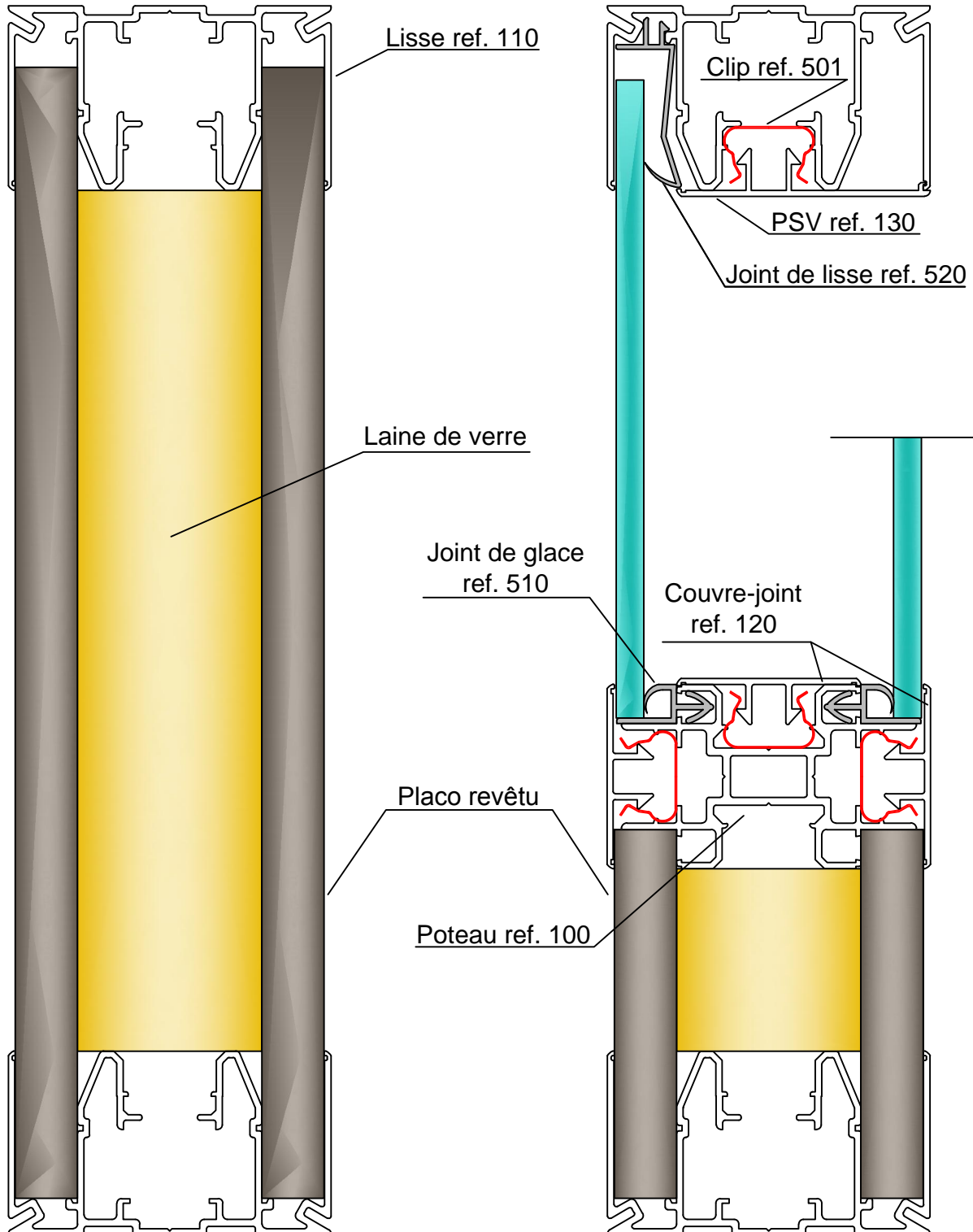
Mail : [contact@cloisonflex.fr](mailto:contact@cloisonflex.fr)**Cloison pleine****Cloison vitrée sur allège  
simple vitrage  
ou  
double vitrage**

**CLOISONFLEX**

Tel. : 01 69 09 24 93

Fax. : 01 69 09 77 18

Mail : [contact@cloisonflex.fr](mailto:contact@cloisonflex.fr)

6

## Systeme de plinthe électrique

Panneaux ou vitrages

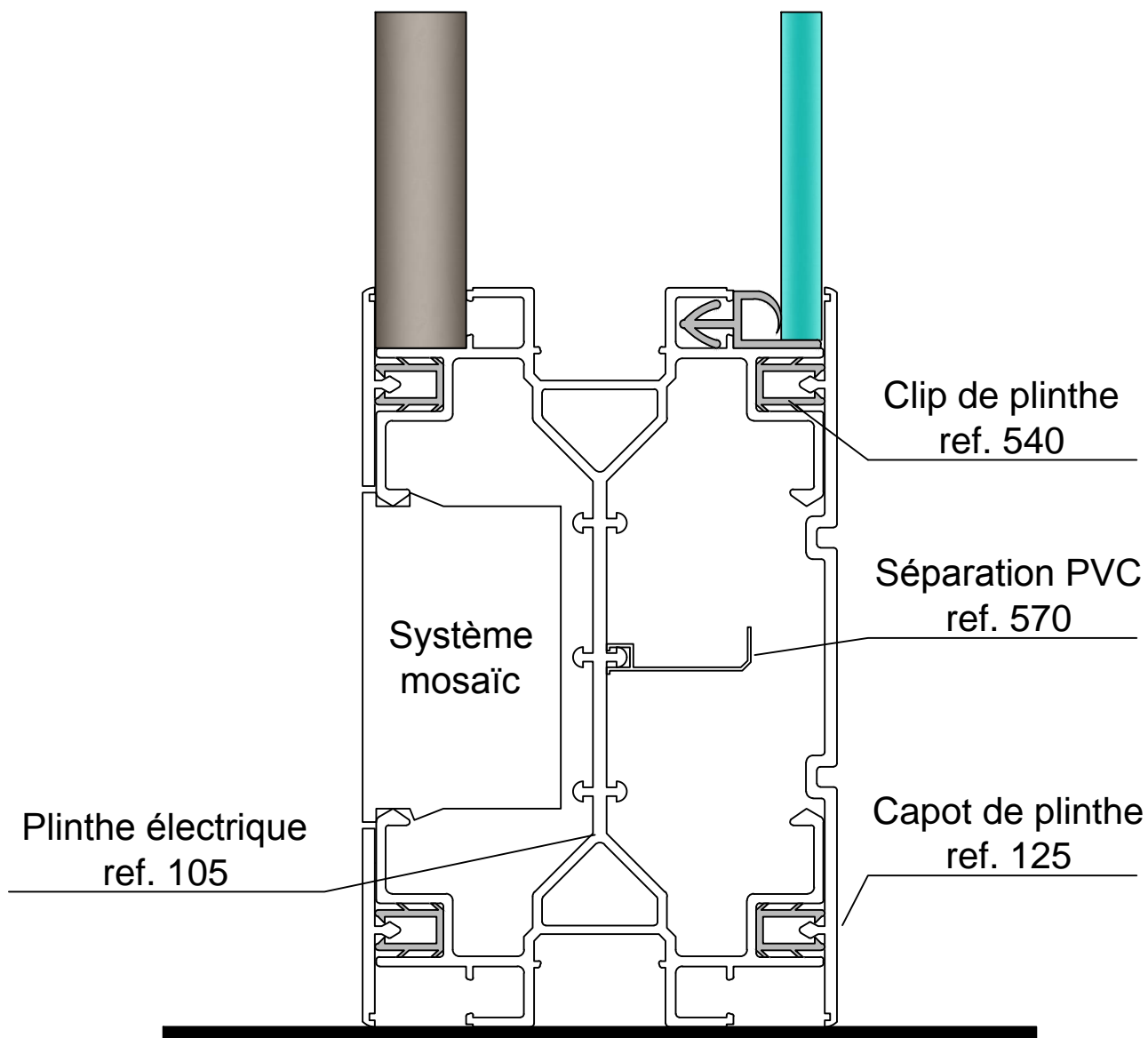

Systeme mosaïc 45  
à utiliser avec l'adaptateur  
Legrand 748 62

## Système de goulotte verticale

Capot de plinthe électrique ref. 125

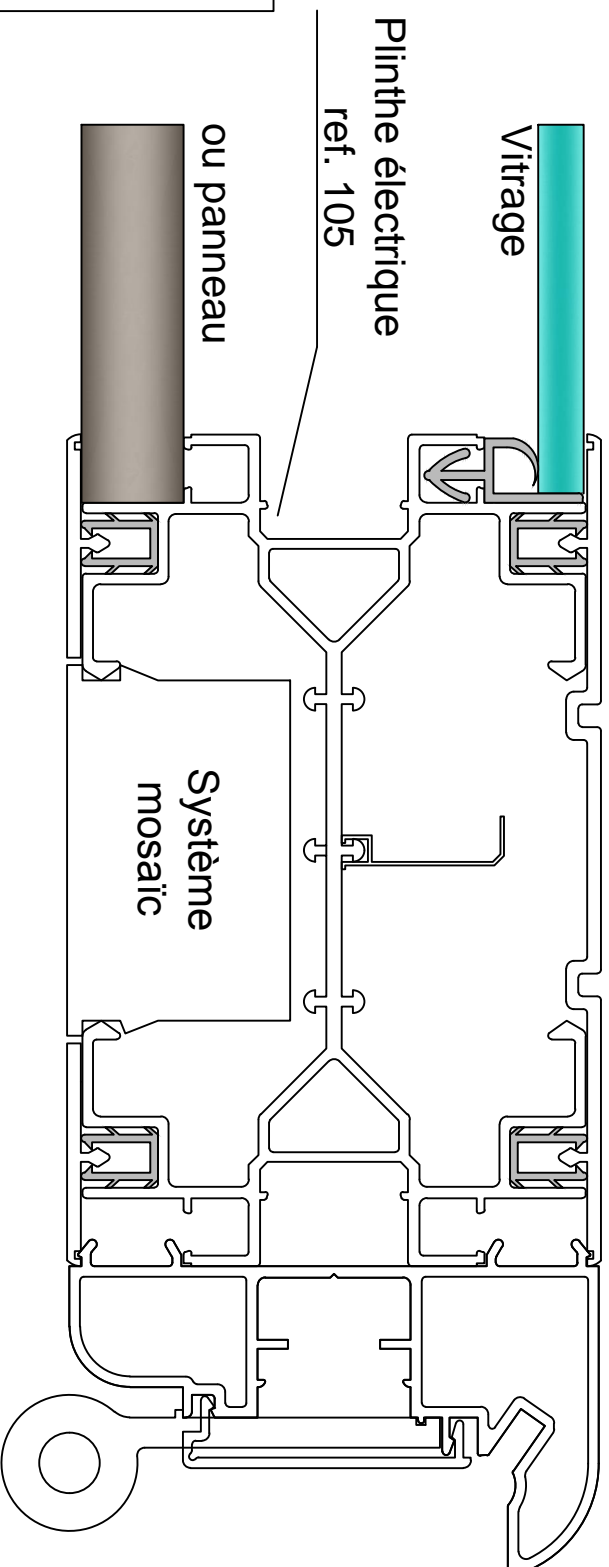

**CLOISONFLEX**

Tel. : 01 69 09 24 93

Fax. : 01 69 09 77 18

Mail : [contact@cloisonflex.fr](mailto:contact@cloisonflex.fr)

Système mosaïc 45  
à utiliser avec l'adaptateur  
Legrand 748 62



**CLOISONFLEX**

Tel. : 01 69 09 24 93

Fax. : 01 69 09 77 18

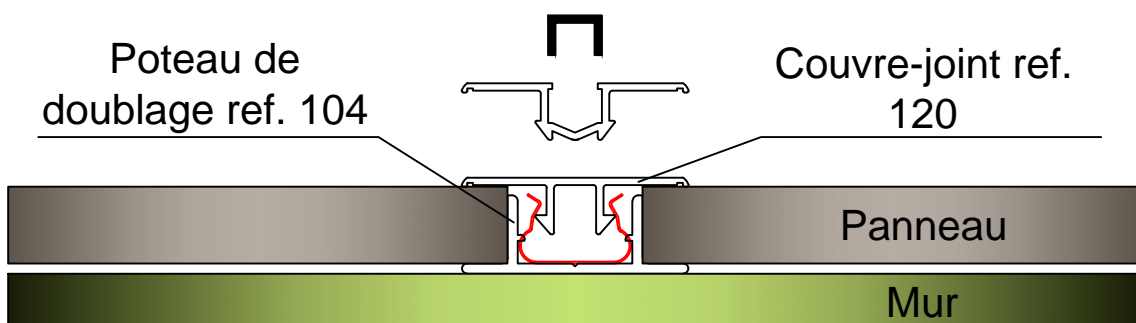
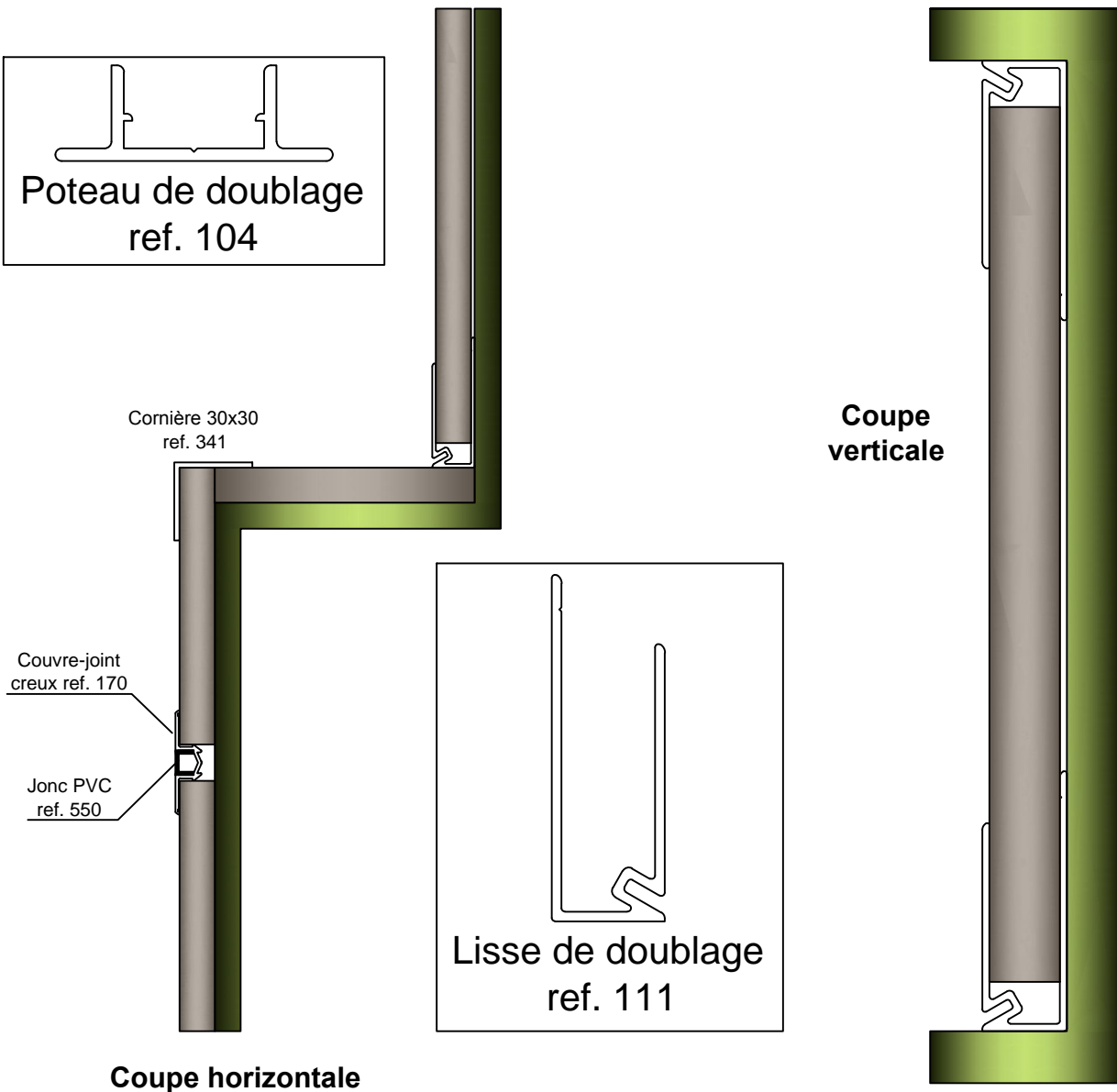
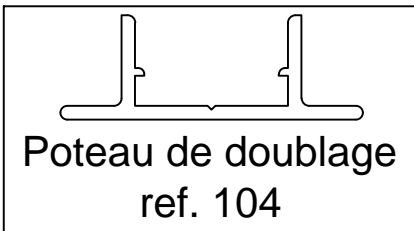
Mail : [contact@cloisonflex.fr](mailto:contact@cloisonflex.fr)**Systeme de doublage**

**CLOISONFLEX**

Tel. : 01 69 09 24 93

Fax. : 01 69 09 77 18

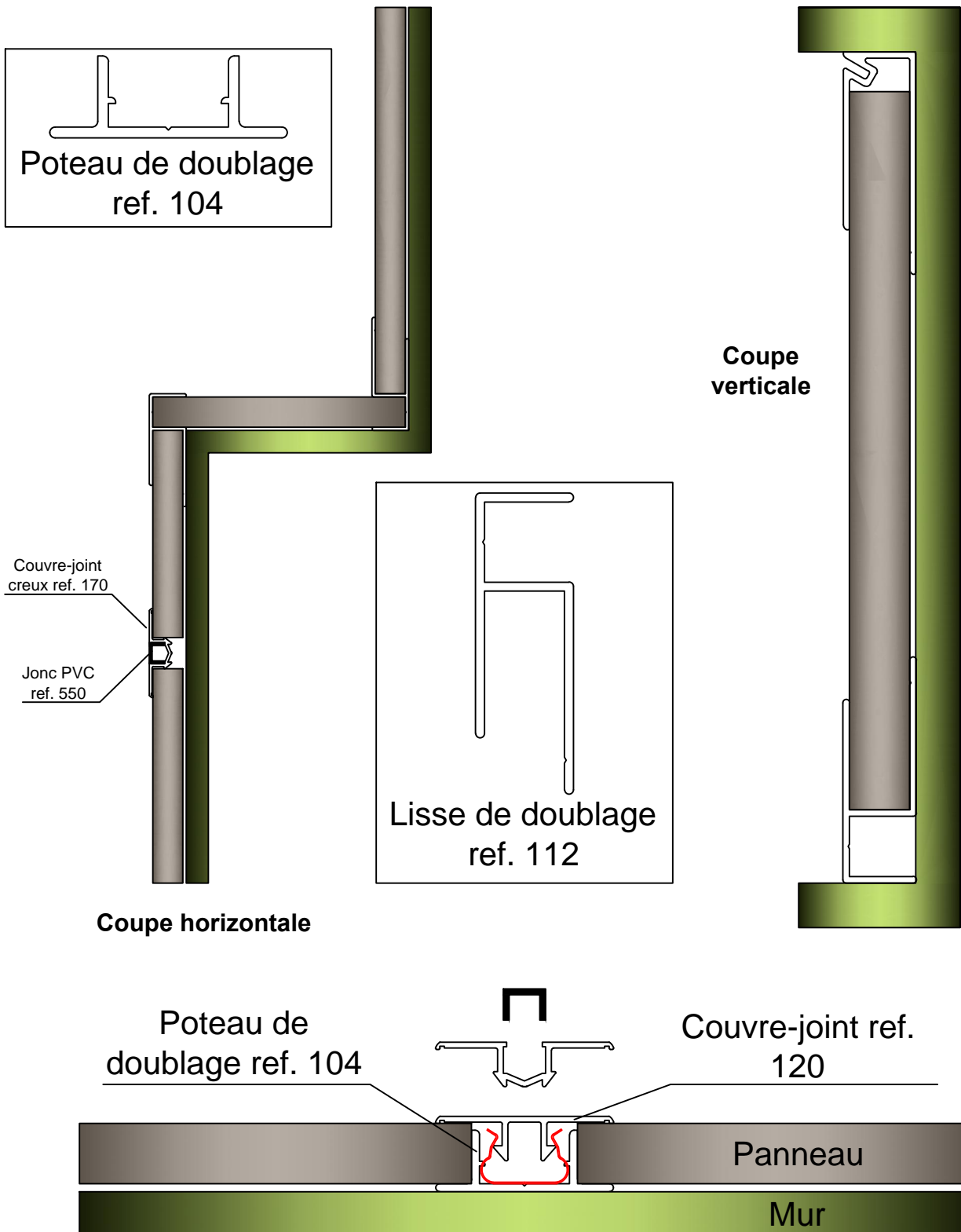
Mail : [contact@cloisonflex.fr](mailto:contact@cloisonflex.fr)**Systeme de doublage**

**CLOISONFLEX**

Tel. : 01 69 09 24 93

Fax. : 01 69 09 77 18

Mail : [contact@cloisonflex.fr](mailto:contact@cloisonflex.fr)

10

## Crochet pour cimaise ref. 730

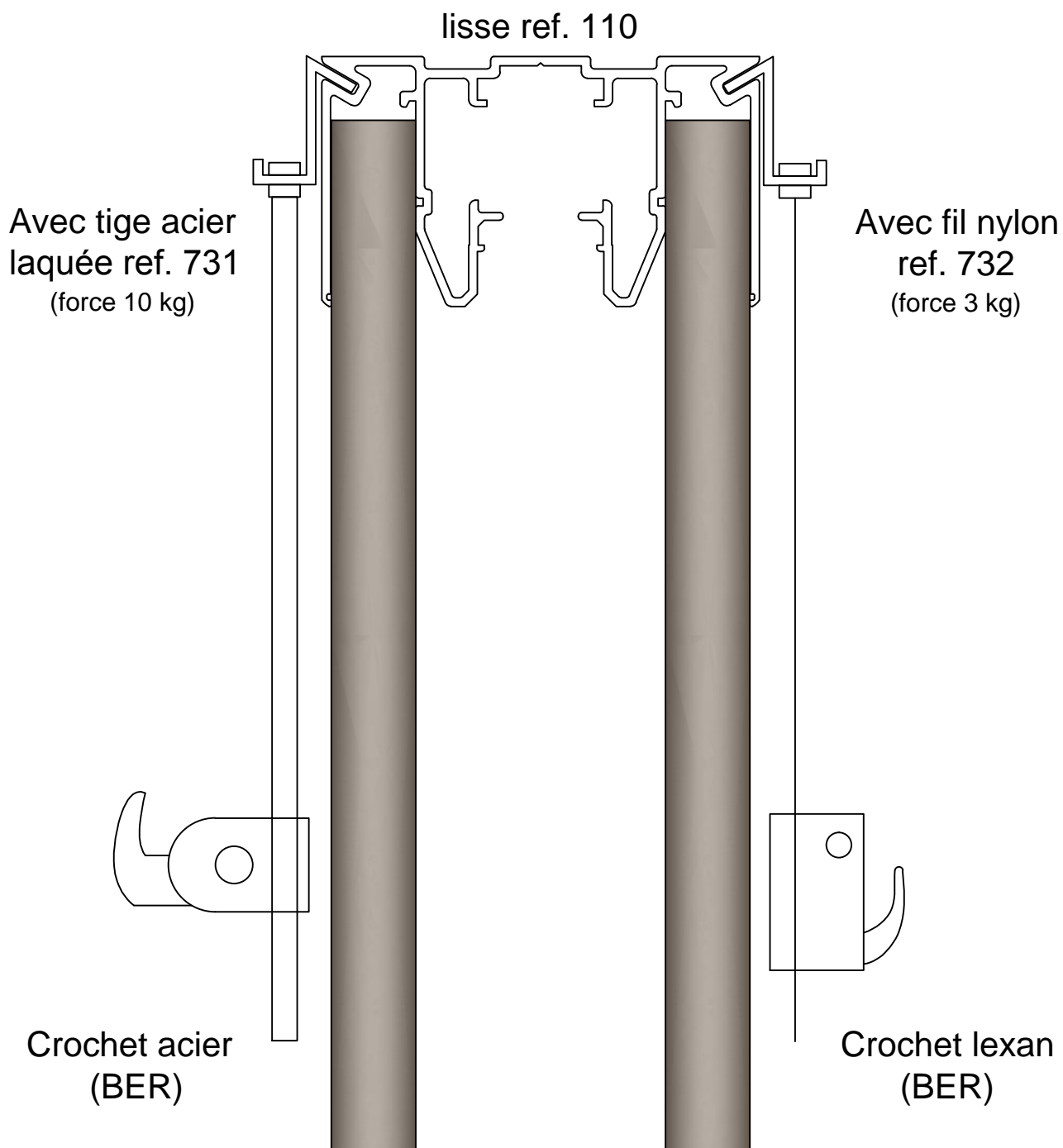

**CLOISONFLEX**

Tel. : 01 69 09 24 93

Fax. : 01 69 09 77 18

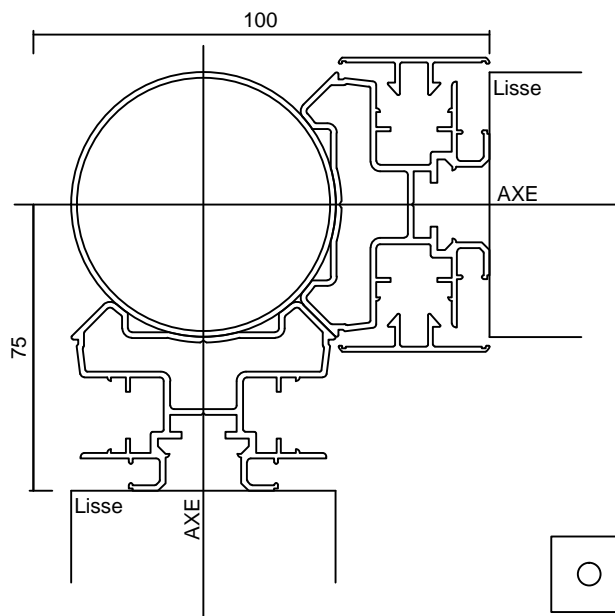
Mail : [contact@cloisonflex.fr](mailto:contact@cloisonflex.fr)**Pose des angles****Angle à 90°**

Tracer les axes, positionner les lisses à 75 mm du point de rencontre des axes.

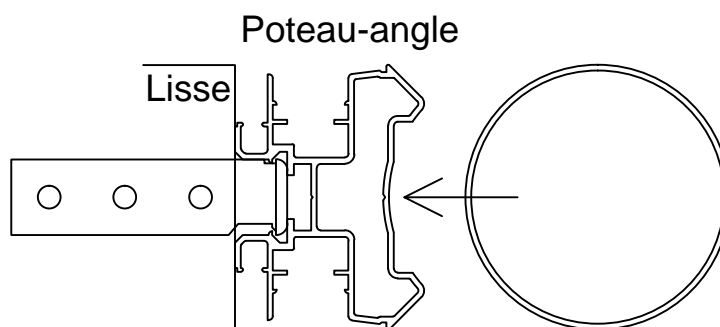

- Fixer les poteau-angles au raz des lisses, du sol au plafond avec une équerre
- positionner le tube et visser l'ensemble par le poteau.

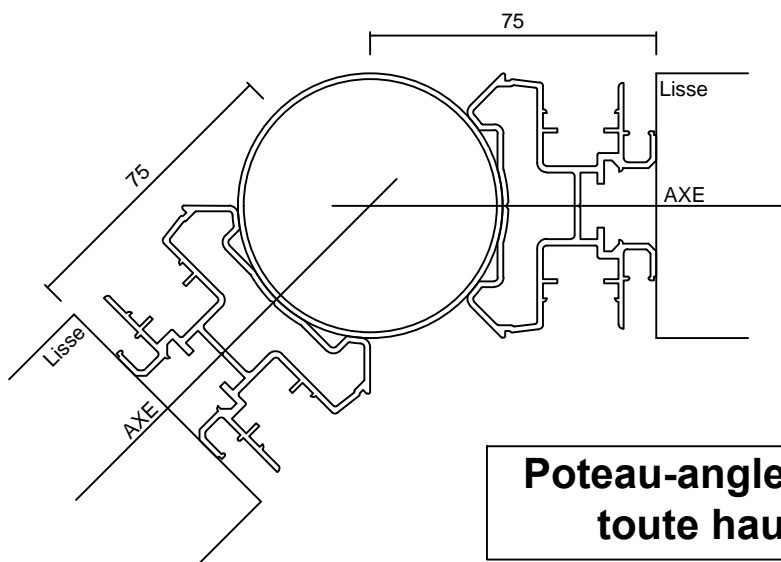
**Angle variable**

**Poteau-angle, tube et couvre-joint  
toute hauteur (sol-plafond)**

**CLOISONFLEX**  
 Tel. : 01 69 09 24 93  
 Fax. : 01 69 09 77 18  
 Mail : [contact@cloisonflex.fr](mailto:contact@cloisonflex.fr)

# Pose des huisseries

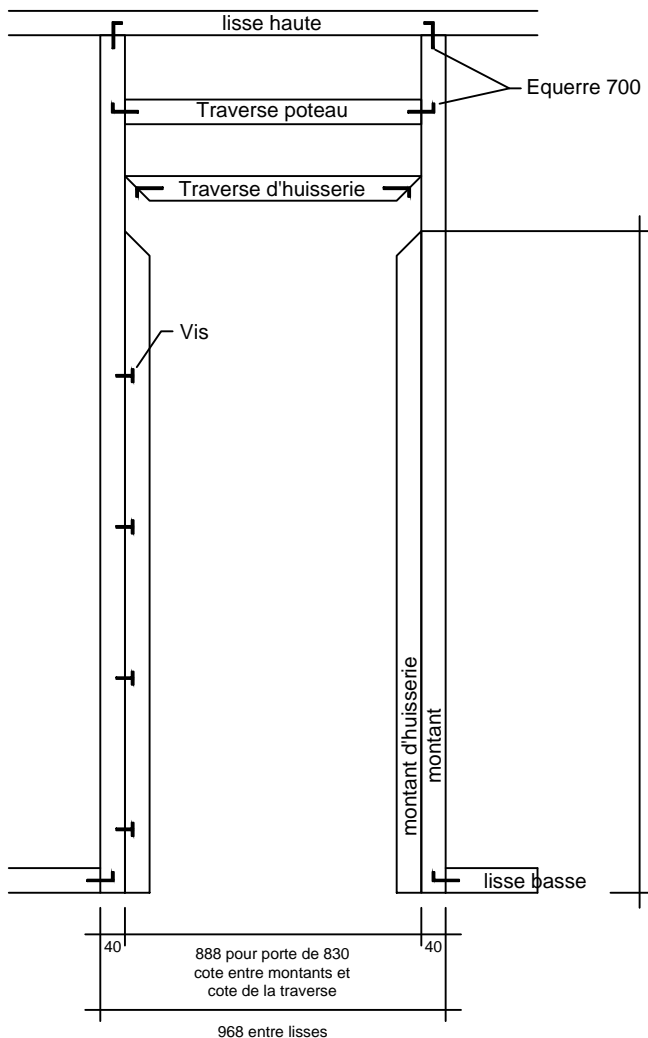

Laisser entre les lisses basses un espace de la même cote que la traverse d' huisserie + 80 mm (pour une porte de 830 = 888 + 80 = 968)

Poser les deux montants contre les lisses jusqu'au sol.  
 Poser les deux montants d' huisserie (2080 au point le plus haut du sol vis de 4x30 dans le montant).

Poser la traverse d' huisserie avec ses deux équerres

2080 au point le plus haut du sol (pour porte de 2040)

Poser la traverse poteau avec deux équerres. Positionner la porte, engager les paumelles mâles et les fixer sur l' huisserie.

Poser la gâche, la parclose haute, les parcloses côté gâche, puis la parclose côté paumelles en grugeant les parties qui tombent sur les paumelles.

Pour finir poser les joints

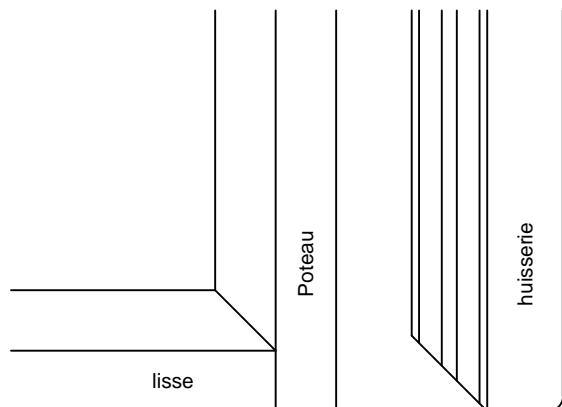

gruger la parclose au niveau des paumelles

deux coups de scie à métaux puis

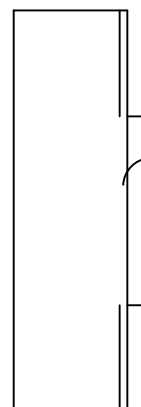
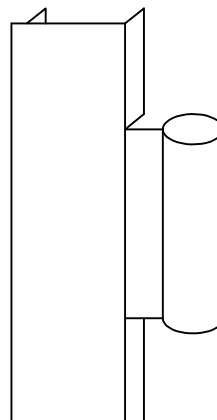

**CLOISONFLEX**

Tel. : 01 69 09 24 93

Fax. : 01 69 09 77 18

Mail : [contact@cloisonflex.fr](mailto:contact@cloisonflex.fr)**Équerre polyvalente 700**

- 1 - Fixer l'équerre dans le poteau jusqu'au trait de positionnement.
- 2 - Clipser l'ensemble dans la lisse haute.
- 3 - Mettre une autre équerre dans le bas du poteau et la clipser dans la lisse basse.
- 4 - Serrer la vis poteau.

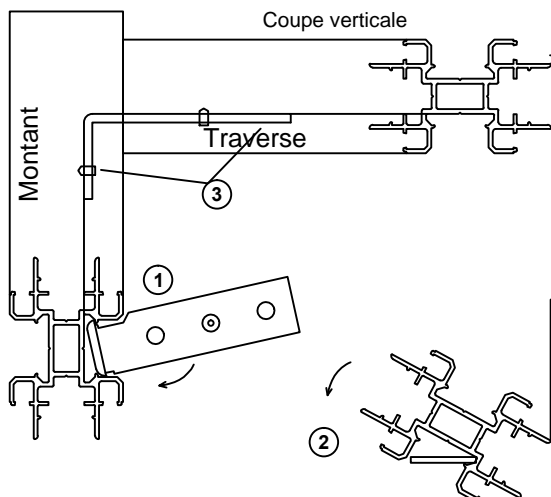
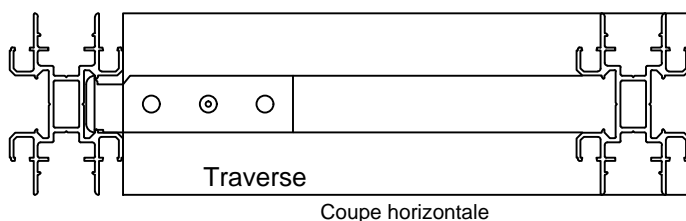
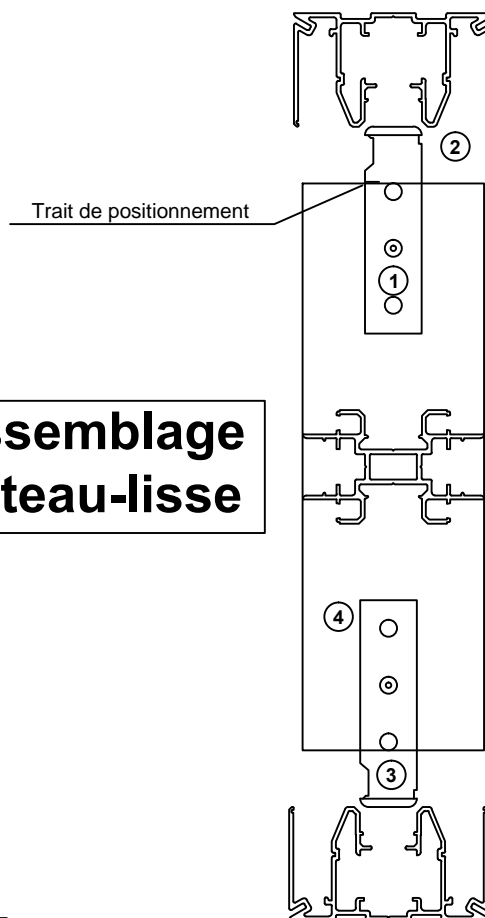
**Assemblage poteau-traverse****Assemblage poteau-lisse****Assemblage lisse-poteau**

- 1 - Glisser le poteau sur l'équerre.
- 2 - Glisser l'équerre dans la lisse.
- 3 - Serrer la vis dans la lisse.
- 4 - Serrer la vis sur le poteau.

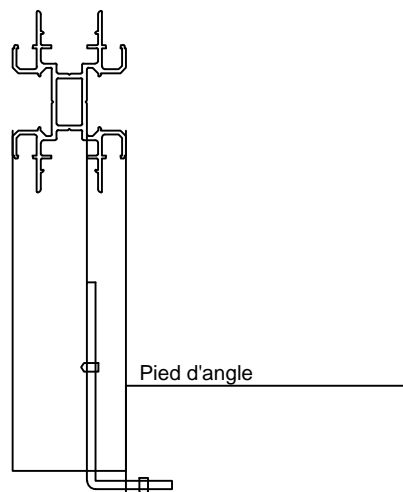
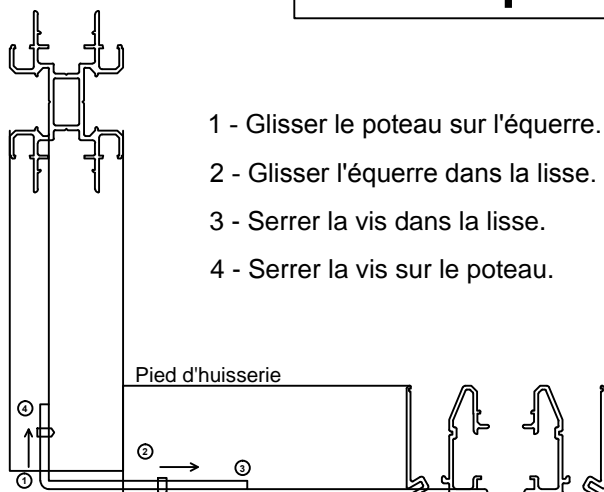

**CLOISONFLEX**  
 Tel. : 01 69 09 24 93  
 Fax. : 01 69 09 77 18  
 Mail : [contact@cloisonflex.fr](mailto:contact@cloisonflex.fr)

**Systeme d'assemblage**

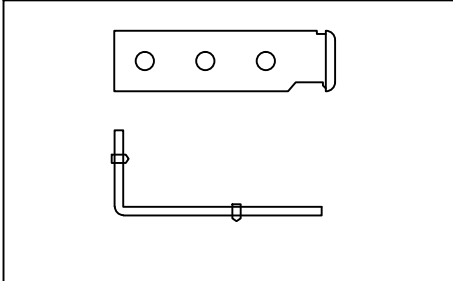

Débit : 2 équerres par poteau  
 2 équerres par traverse

Équerre ref. 700 : une équerre pour tous les assemblages

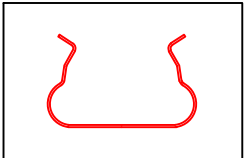
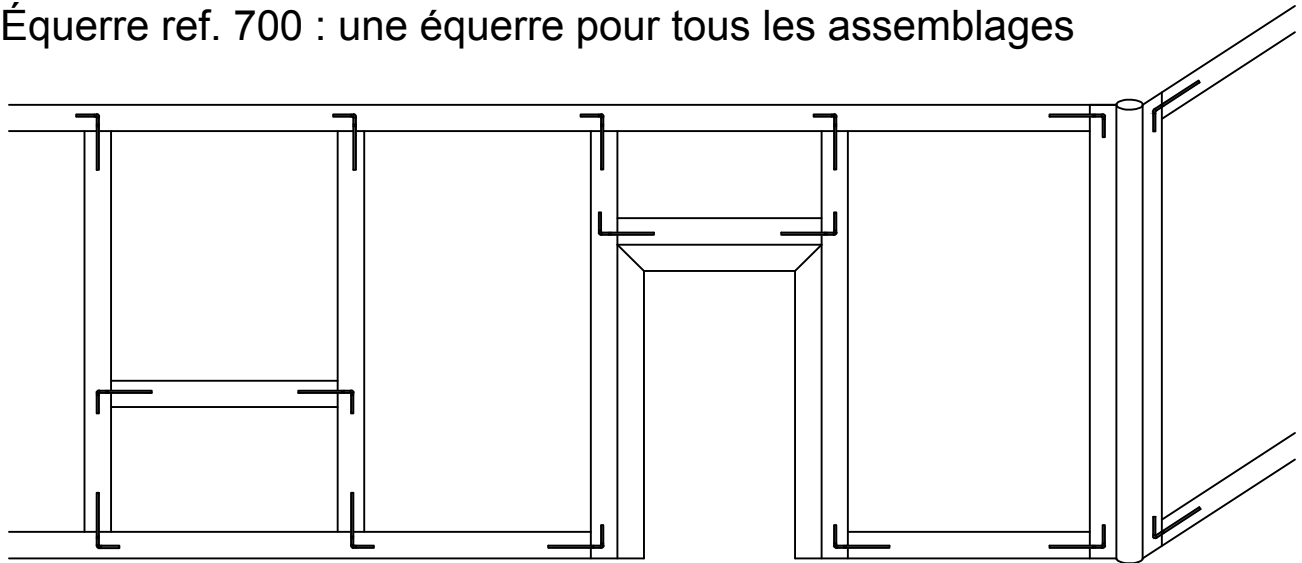

Débit : espacement de 35cm  
 entre chaque clips

Clips ref. 501 : un clips pour tous les clipsages

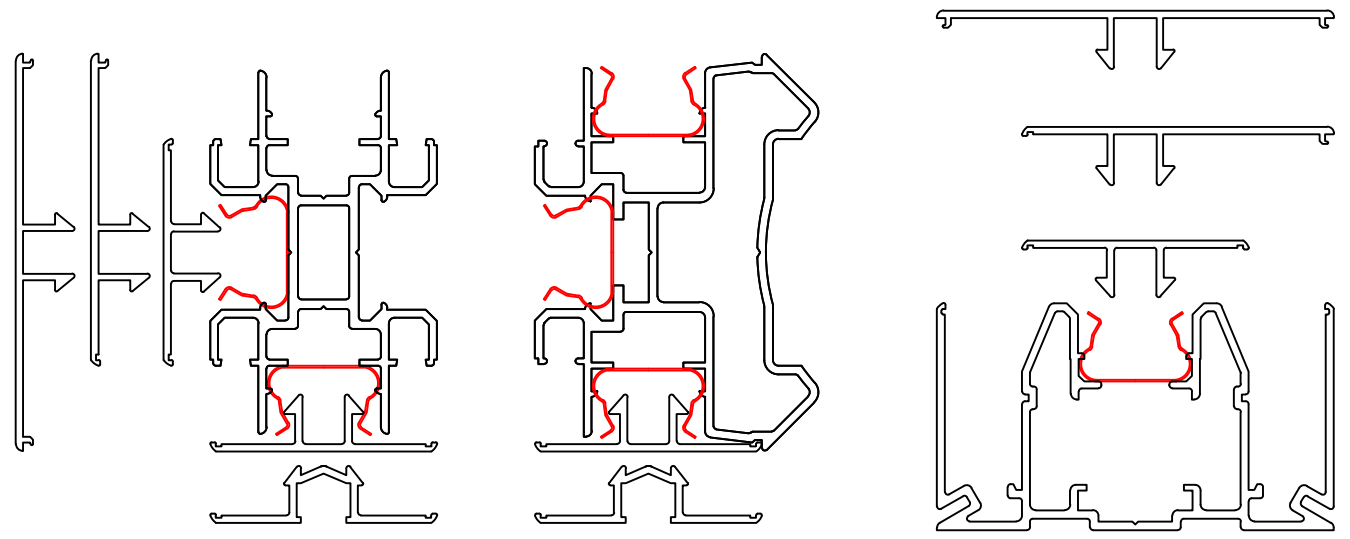

**CLOISONFLEX**  
 Tel. : 01 69 09 24 93  
 Fax. : 01 69 09 77 18  
 Mail : contact@cloisonflex.fr

**Pose des vitrages**

**pose des parclose de vitrage**

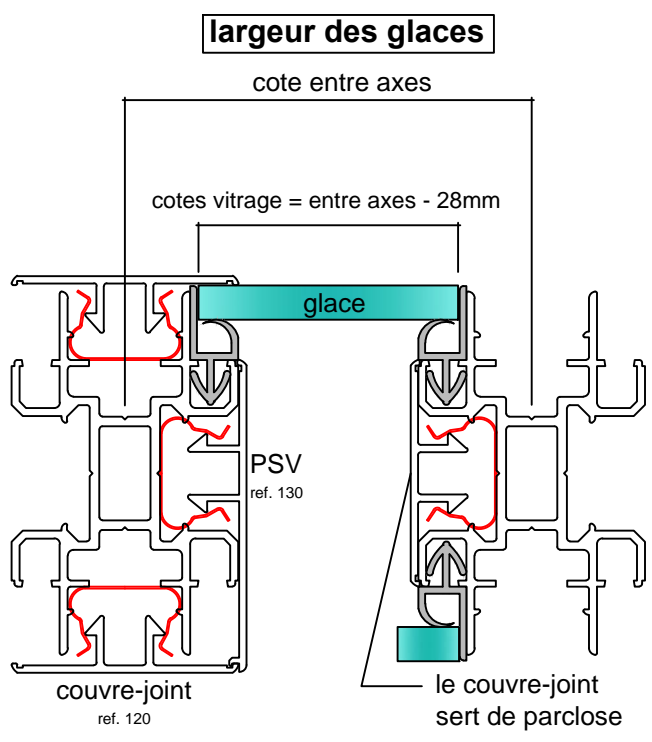
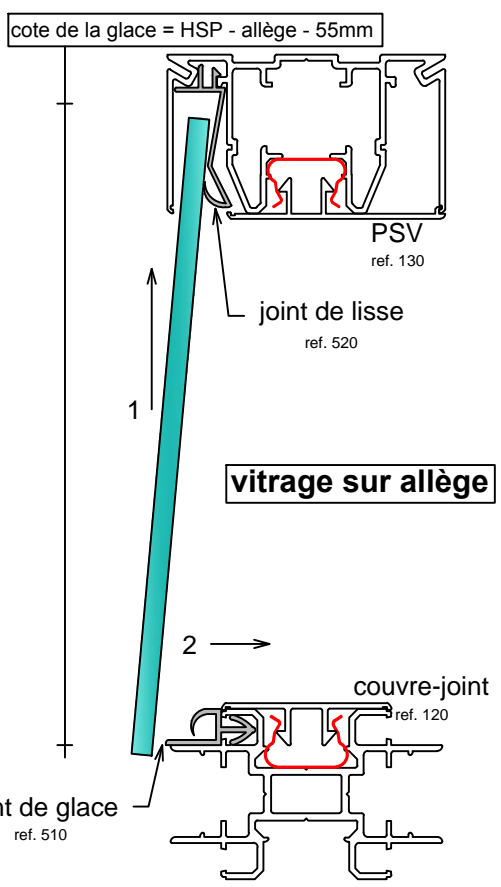
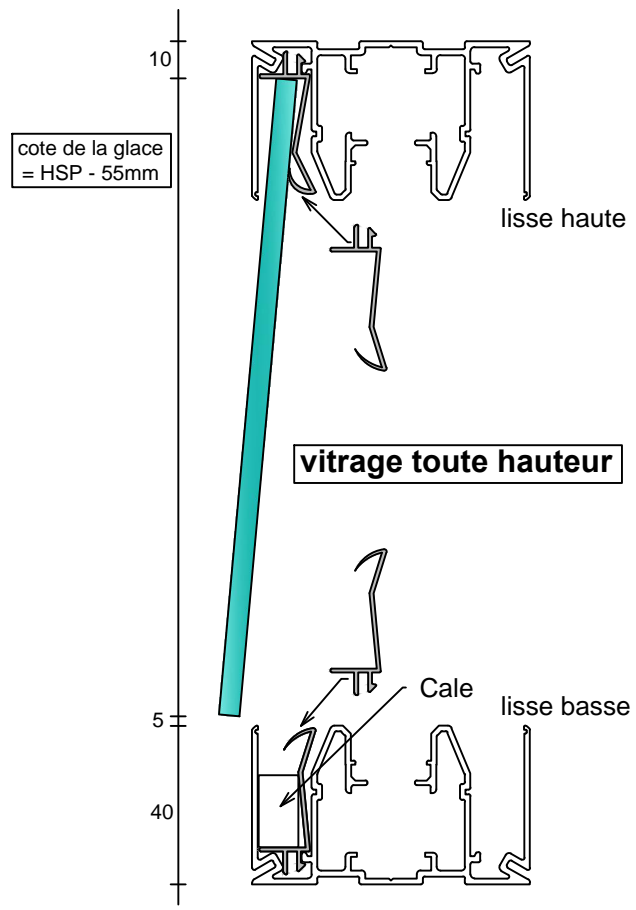
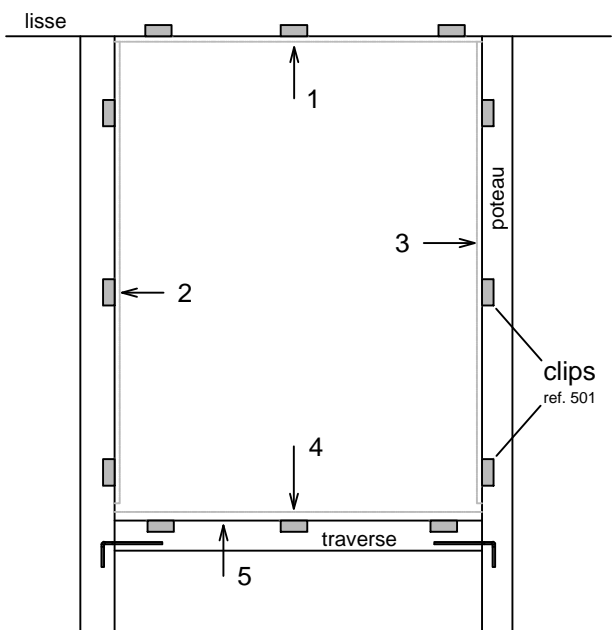



# CLOISONFLEX

Tel. : 01 69 09 24 93

Fax. : 01 69 09 77 18

Mail : [contact@cloisonflex.fr](mailto:contact@cloisonflex.fr)

16

## Pose d'un store

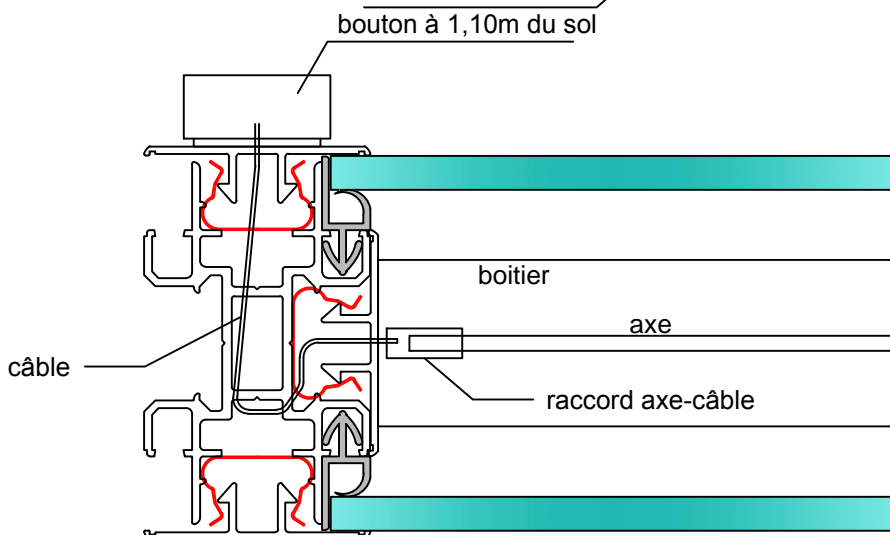
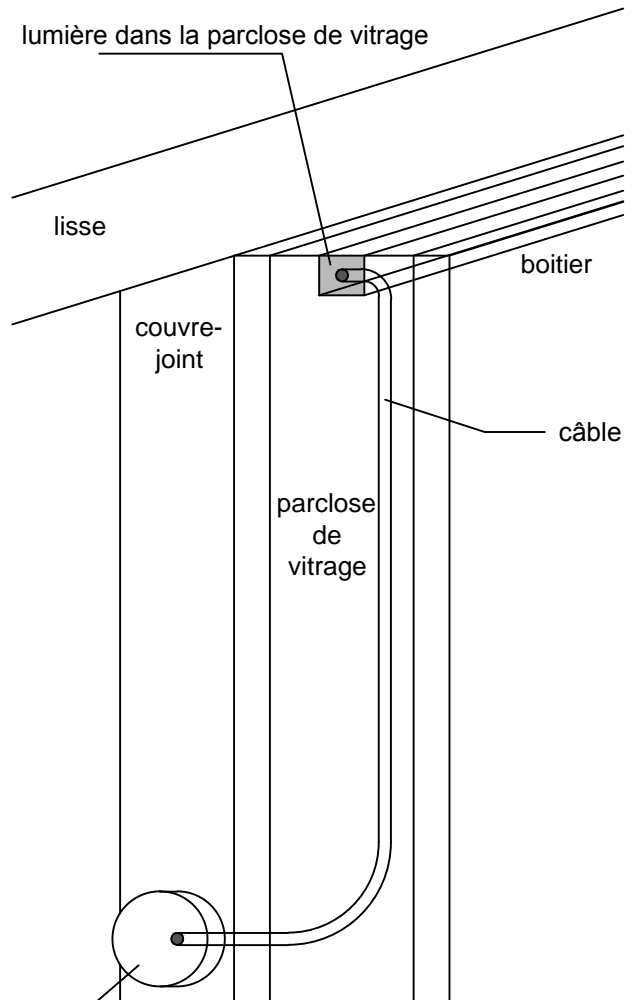
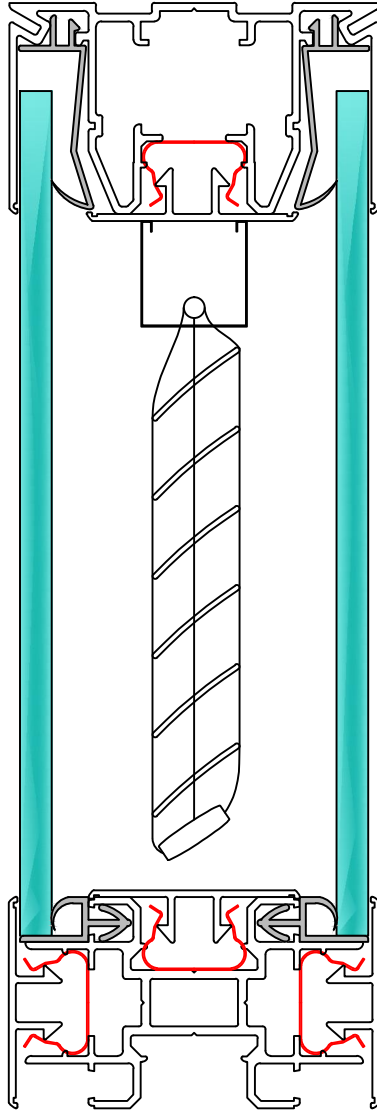

**CLOISONFLEX**

Tel. : 01 69 09 24 93

Fax. : 01 69 09 77 18

Mail : [contact@cloisonflex.fr](mailto:contact@cloisonflex.fr)

17

## Cloisonnette

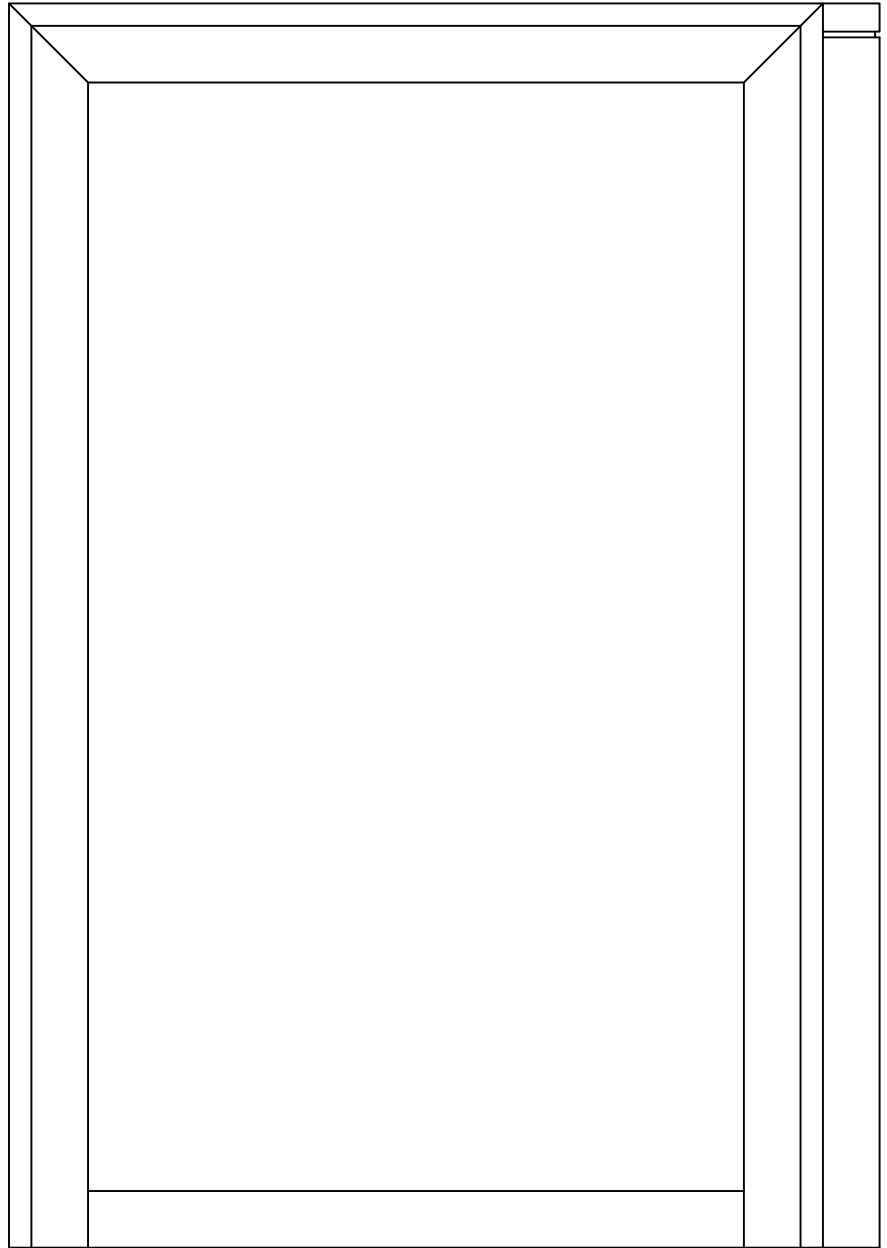
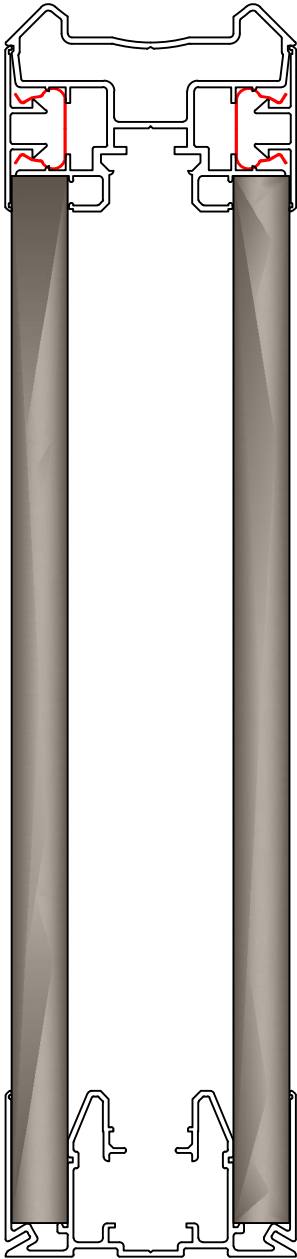

**CLOISONFLEX**

Tel. : 01 69 09 24 93

Fax. : 01 69 09 77 18

Mail : [contact@cloisonflex.fr](mailto:contact@cloisonflex.fr)

18

**Porte ép. 30mm, coulissant dans la cloison**

## ÉLÉVATION

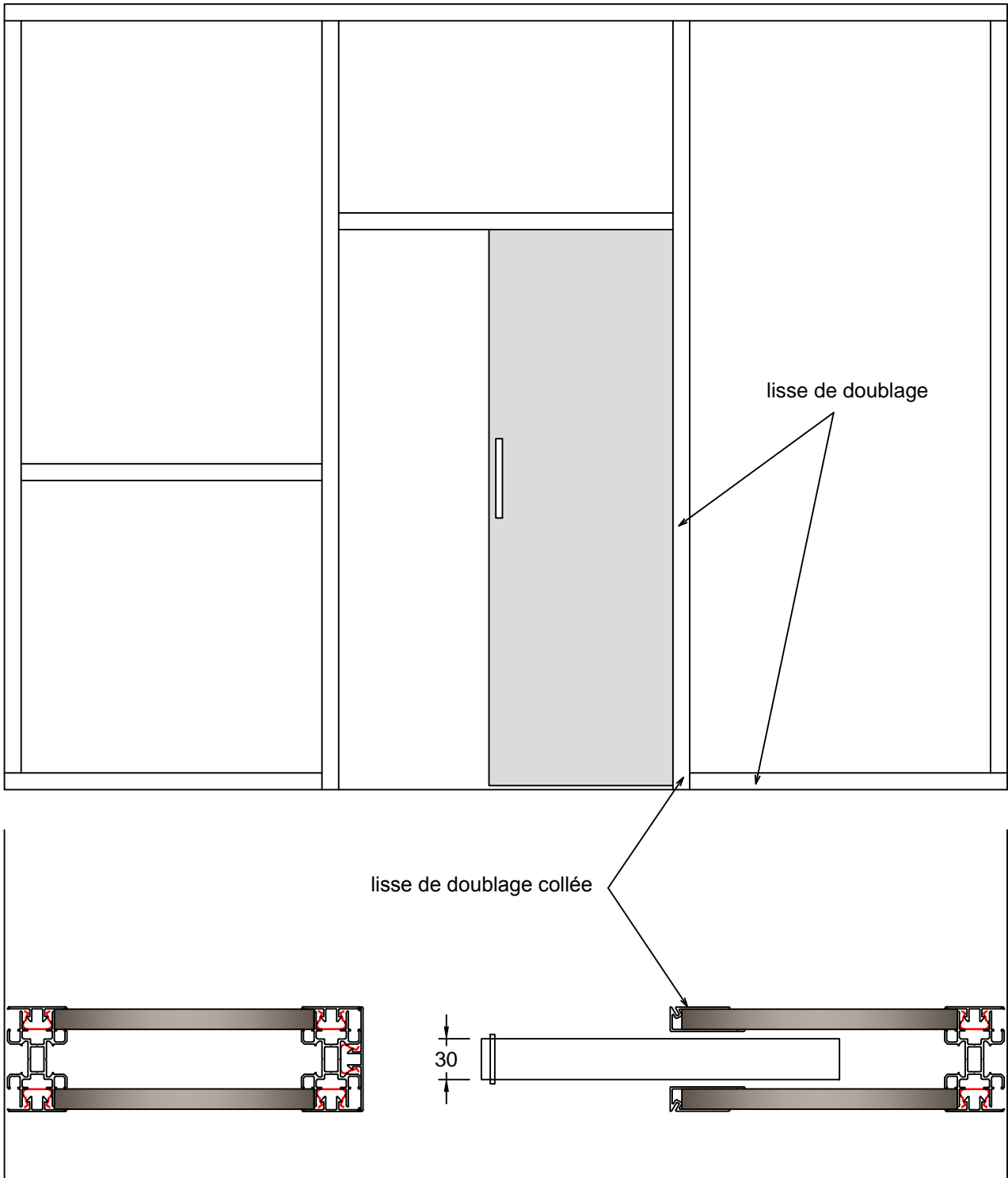

# CLOISONFLEX

Tel. : 01 69 09 24 93

Fax. : 01 69 09 77 18

Mail : [contact@cloisonflex.fr](mailto:contact@cloisonflex.fr)

19

Porte ép. 30mm, coulissant dans la cloison

## COUPES VERTICALES

SUR PASSAGE

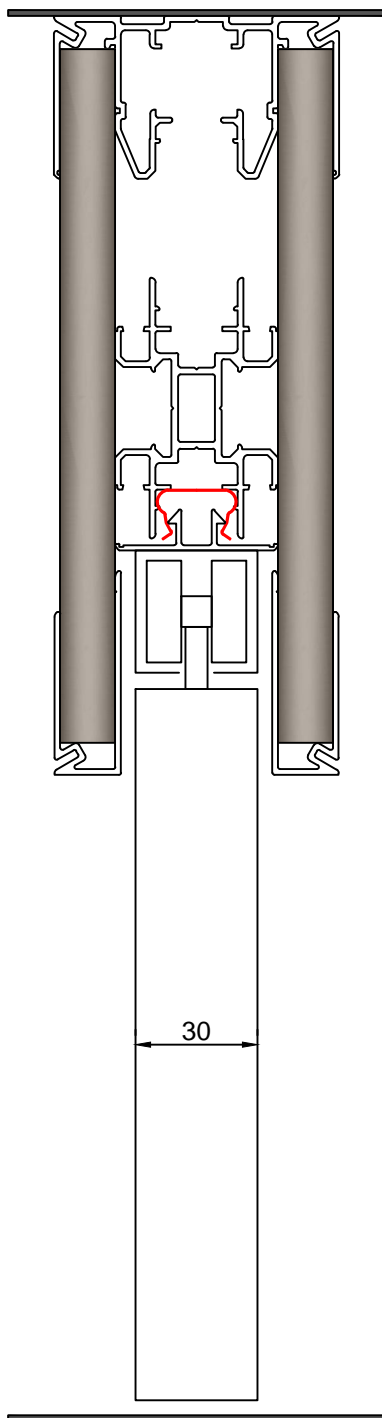

SUR CLOISON

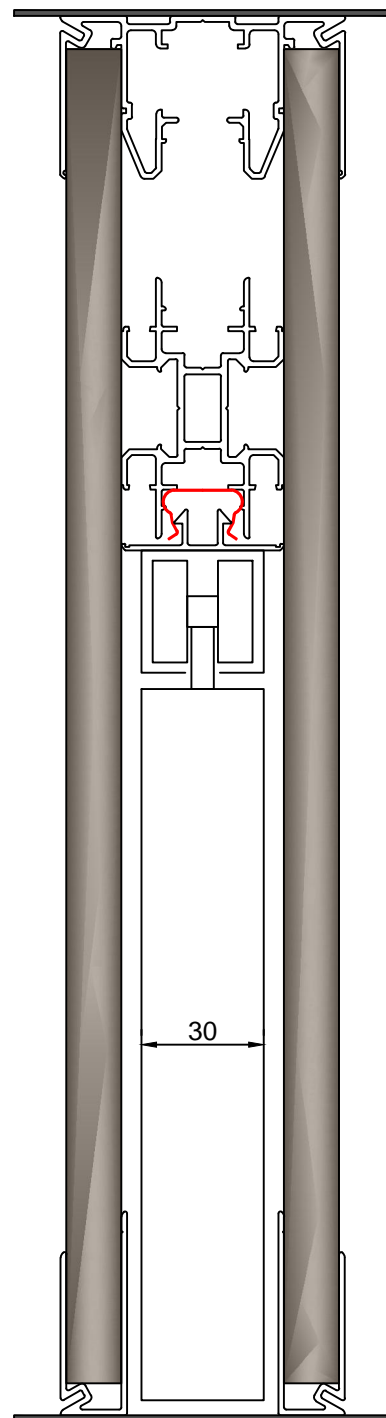

**CLOISONFLEX**

Tel. : 01 69 09 24 93

Fax. : 01 69 09 77 18

Mail : [contact@cloisonflex.fr](mailto:contact@cloisonflex.fr)

20

## ENTAILLAGE DES PAUMELLES

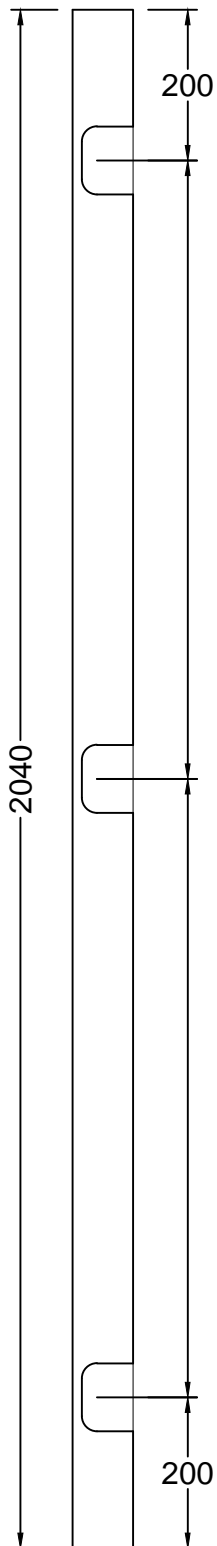

NOTE: DÉGRAISSAGE CÔTÉ  
SERRURE CONSEILLÉ

